

INOX

Chaînes et accessoires inox de levage -
Chaîne et accessoires inox de quincaillerie



Caractéristiques de l'INOX

Assimilation aux normes			Composition chimique				Appellation courante
France	Allemagne	U.S.A	C* % <	Cr** %	Ni*** %	Mo**** %	
AFNOR	DIN	AISI					
Z 2 CN 18-09	1,430	304 L	0,03	18,5	10		18/10 bas carbone
Z 2 CND 17-12	1,440	316 L	0,03	17,5	12	2,2	18/12 Mo bas carbone

* Carbone, ** Chrome, *** Nickel, **** Molybdème

	Norme	Milieu d'utilisation
18/10 bas carbone	304 L	Athmosphères industrielles : eau de mer - durée de vie inférieure au 316 . Industries alimentaires: laiteries - vins. Industries chimiques : acide nitrique et dérivés
18/12 Mo bas carbone	316 L	Atmosphères industrielles et marines, en particulier, nuance insensible à la corrosion inter cristalline. Acide nitrique - eau de mer Acide sulfurique (concentration < 10% pour acide chaud) Acide sulfurique (concentration < 80% pour acide à 20°C) Solutions et vapeurs sulfureuses chaudes Solutions salines Produits alimentaires, organiques et pharmaceutiques

Tableau correctif des charges maximales d'utilisation des élingues INOX

Diam. Chaîne	1 brin	Sans fin	2 brins				3 & 4 brins				Nœud coulant	Simple sur 2 brins			
(mm)	(t)	(t)	(t)				(t)				(t)	(t)			
			a				Y					a			
			30°	60°	90°	120°	15°	30°	45°	60°		30°	60°	90°	120°
5	0,5	0,9	0,95	0,85	0,7	0,5	1,4	1,25	1,05	0,75	0,4	0,95	0,85	0,7	0,5
6	0,75	1,35	1,42	1,27	1	0,75	2,1	1,87	1,57	1,12	0,6	1,42	1,37	1	0,75
7	1	1,8	1,9	1,7	1,4	1	1,8	2,5	2,1	1,5	0,8	1,9	1,7	1,4	1
8	1,25	2,25	2,37	2,12	1,75	1,25	3,5	3,12	2,62	1,87	1	2,37	2,12	1,75	1,25
10	2	3,60	3,8	3,4	2,8	2	5,6	5	4,2	3	1,6	3,8	3,4	2,8	2
13	3,33	6	6,32	5,66	4,66	3,33	9,32	8,32	7	5	2,66	6,32	5,66	4,66	3,33
16	5	9	9,5	8,5	7	5	14	12,5	10,5	7,5	4	9,5	8,5	7	5-

Réduction par rapport à la température

Température	< -45°C	-45°C à 400°C	400°C à 600°C	600°C à 700°C	> 700°C
Réduction	interdit	0%	-25%	-50%	interdit

Nous confectionnons dans nos ateliers des élingues en chaîne et en câble, de 1 à 4 brins tout inox.
Toutes nos élingues sont livrées avec une déclaration de conformité CE suivant la Directive Machines 98/37/CEE

Les mailles de tête soudées sont prévues pour la réalisation des élingues à 1 ou 2 brins et 3 ou 4 brins.
Comme les mailles triples soudées, elles possèdent un méplat permettant le passage des coupleurs.



Maille de tête soudée inox

316 L/1.4404

Référence	Ø Chaîne			Dimensions en mm			CMU	CR	Poids
	1 brin	2 brins		A	B	C			
		45°	60°						
ANSII1307	6	-	6	110	60	13	0.75	3.0	0.34
ANSII1612	8	6	8	110	60	16	1.25	5.0	0.53
ANSII1820	10	8	10	135	75	18	2.00	8.0	0.82
ANSII2232	13	10	13	160	90	22	3.20	12.8	1.50
ANSII2650	16	13	16	180	100	26	5.00	20.0	2.31

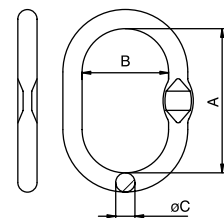

Maille de tête triple soudée inox

316 L/1.4404

Référence	Ø Chaîne	Dimensions en mm						CMU	CR	Poids
		3/4 brins	A	B	C	a	b			
ANTRI1816	6	135	75	18	54	25	13	1.60	6.4	1.16
ANTRI2226	8	160	90	22	70	34	16	2.65	10.6	2.22
ANTRI2642	10	180	100	26	85	40	18	4.25	17.0	3.37
ANTRI3267	13	200	110	32	115	50	22	6.70	26.8	6.07

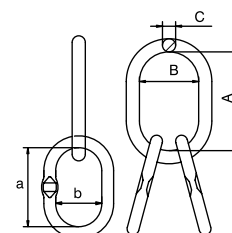

Plaquette d'identification inox

316/1.4401

Cette plaquette en inox a l'avantage de pouvoir être fixée sur tout type d'appareil (élingues, machines, ...). Disponible vierge en standard, nous pouvons effectuer un pré-marquage selon vos besoins et les normes existantes pour l'identification des élingues de tous types (chaîne, câble).

Référence	Dimensions en mm			Poids
	A	B	C*	Kg
TAGI	50	80	300	0.08

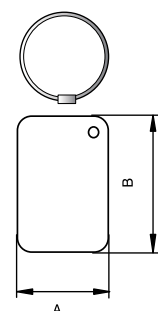

* Longueur câble hors plaquette.



Coupleur inox

316 L/1.4404

Il permet une connexion facile, sûre entre la chaîne et les accessoires.

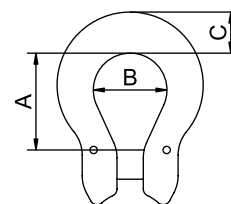

Référence	CMU	Ø Chaîne mm	Dimensions en mm			CR	Poids
	t		A	B	C	t	Kg
COUPIC06L	0.70	6	25	20	9	2.8	0.07
COUPIC08L	1.20	7/8	34	23	16	4.8	0.16
COUPIC10L	1.60	10	41	31	17	6.4	0.28
COUPIC13L	2.70	13	54	40	21	10.8	0.63



Maillon de jonction inox

316 L/1.4404

Les maillons de jonction facilitent l'assemblage entre les mailles de tête, les crochets ou tout autre accessoire et la chaîne, et ce, sans outil particulier.

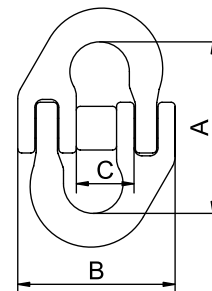

Référence	CMU	Ø Chaîne mm	Dimensions en mm			CR	Poids
	t		A	B	C	t	Kg
MAJOI00706	0.70	6	45	41	16	2.8	0.12
MAJOI01207	1.20	7/8	55	52	20	4.8	0.16
MAJOI01610	1.60	10	73	70	25	6.4	0.33
MAJOI02713	2.70	13	92	85	29	10.8	0.70



Chaîne de levage inox

316/1.4401

Élément principal dans la composition des élingues.
La qualité d'une chaîne est essentielle à la sécurité.

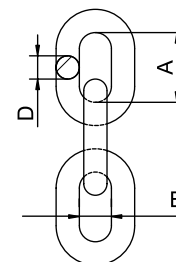

Référence	CMU	Dimensions en mm			Maillons/m	CR	Poids
		t	D	A		B	t
CHLEI0607	0.70	6	18	7.8	53.4	2.8	0.78
CHLEI0812	1.20	8	24	10.4	41.0	4.8	1.40
CHLEI1016	1.60	10	30	13.0	32.7	6.4	2.20
CHLEI1327	2.70	13	39	17.0	25.0	10.8	3.80

Crochet de raccourcissement à œil inox

316 L/1.4404

Ce crochet permet de raccourcir la chaîne à la longueur souhaitée.



Réf.	CMU	Diam chaîne mm	Dimensions en mm									Poids Kg
			a	b	c	d	e	f	g	h	i	
CRROEI208	1,2	8	52	20	20	10	33	23	46	108	8	0,32
CRROEI1610	1,6	10	53	29	29	12	41	28	58	123	10	0,53
CRROEI2713	2,7	13	89	43	39	15	56	40	78	192	18	1,64

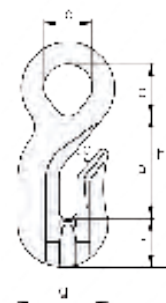

Grâce à sa conception monobloc, le crochet simple conserve des qualités inégalées. Son linguet en acier forgé monté avec un ressort et une goupille en acier inoxydable, répond aux dernières normes en vigueur.



Crochet simple à œil inox

316 L/1.4404

L'œil surdimensionné permet un montage facile sur des élingues câble (avec cosse).

Le plat sur l'œil permet le montage avec coupleur.

Référence	CMU	Ø Chaîne	Dimensions en mm				CR	Poids
			t	mm	A	B		
CRIOECS007	0.70	5/6	86	24	28	15	2.8	0.25
CRIOECS012	1.20	7/8	102	26	29	19	4.8	0.53
CRIOECS016	1.60	10	121	35	31	22	6.4	0.90
CRIOECS027	2.70	13	154	41	40	31	10.8	1.75

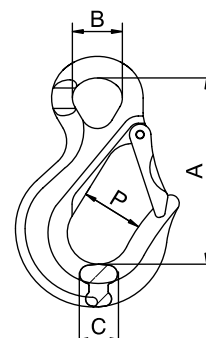

Crochet simple à chape inox

316 L/1.4404

La chape permet une connexion directe avec une chaîne inox.

Référence	CMU	Ø Chaîne	Dimensions en mm			CR	Poids
			t	mm	A		
CRICHSC07	0.70	5/6	73	16	28	2.8	0.26
CRICHSC12	1.20	7/8	95	20	29	4.8	0.49
CRICHSC16	1.60	10	110	24	31	6.4	0.94
CRICHSC27	2.70	13	138	32	40	10.8	1.80

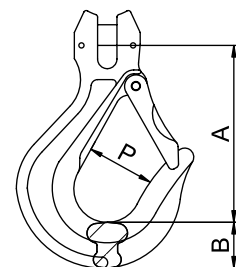

Anneau de levage femelle inox

316 L/1.4404

Ces anneaux de levage femelles possèdent un méplat pour le passage de coupleur

Ils peuvent être proposés avec un taraudage différent du métrique (taraudage standard ISO).

Référence	Type	CMU	Ø ISO	Dimensions en mm				CR	Poids
				t	M	A	B		
ANLFI1206	7/8	0.60	12	48	32	12	17	3.0	0.25
ANLFI1408	7/8	0.80	14	48	32	12	17	4.0	
ANLFI1610	10	1.00	16	60	37	14	18	5.0	0.40
ANLFI1815	10	1.50	18	60	37	14	18	7.5	
ANLFI2020	10	2.00	20	60	37	14	18	10.0	
ANLFI2225	13	2.50	22	75	48	16	23	12.5	0.67
ANLFI2430	13	3.00	24	75	48	16	23	15.0	
ANLFI2735	13	3.50	27	75	48	16	23	17.5	

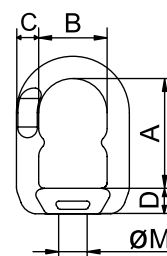

Possibilité de fournir EL avec tige pivotante.

Coefficient sécurité 5.



Anneau de levage mâle inox

316 L/1.4404

Ces anneaux doivent être exclusivement sollicités dans l'axe de la tige filetée (angle inférieur à 30° par rapport à l'axe), jamais en oblique. **La longueur de la tige doit être fonction des matériaux pour lesquels l'anneau est utilisé.** Ces anneaux peuvent être utilisés dans un trou lisse avec un écrou.

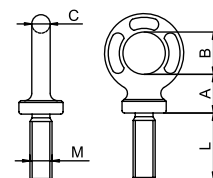

Référence	CMU	Ø ISO	Brut	Dimensions en mm				CR	Poids
	t	mm	Ø	A	B	L	C	t	Kg
ANLMI0803	0.20	8	12	16	20	24	7	1.0	0.05
ANLMI1005	0.40	10	14	19	22	30	8	2.0	0.07
ANLMI1208	0.60	12	16	23	27	36	10	3.0	0.13
ANLMI1415	0.80	14	18	28	30	40	14	4.0	0.24
ANLMI1610	1.00	16	22	30	35	55	14	5.0	0.36
ANLMI1815	1.50	18	26	34	40	59	16	7.5	0.38
ANLMI2020	2.00	20	26	34	40	59	16	10.0	0.55
ANLMI2225	2.50	22	30	42	55	64	20	12.5	0.73
ANLMI2430	3.00	24	30	42	55	64	20	15.0	1.08

Coefficient sécurité 5.

Anneau articulé inox

316 L/1.4404

Cet anneau sur émerillon peut pivoter sur 360° et basculer sur 180°, sans aucune perte de charge. Ce produit est disponible en filetages métriques. Le montage s'effectue par taraudage de la pièce à soulever.

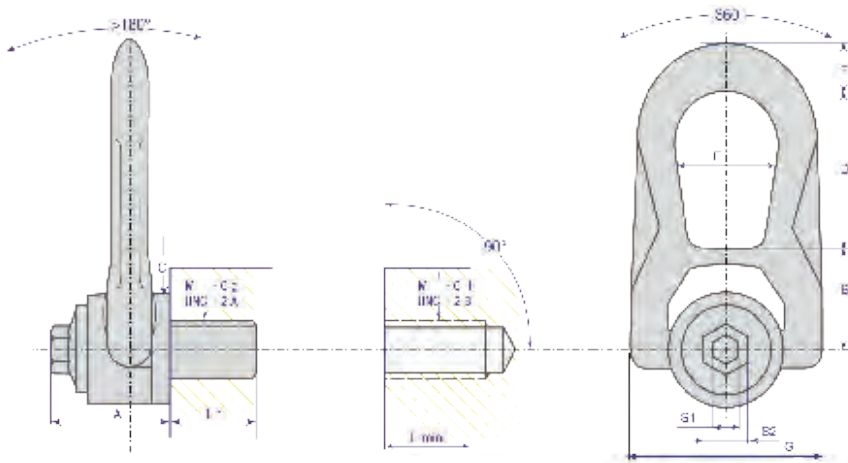

Réf.	CMU	Diam filetage	Dimensions en mm										Poids Kg
			L1	S1	S2	A	B	C	D	E	F	G	
SS.DSR M 8	0,3	M8 x 1,25	16	6		32	30	30	39	28	13	53	0,3
SS.DSR M 8 H	0,3	M8 x 1,25	16		13	30	30	30	39	28	13	53	0,3
SS.DSR M 10	0,5	M10 x 1,50	16	8		34	30	30	39	28	13	53	0,3
SS.DSR M 10 H	0,5	M10 x 1,50	16		17	31	30	30	39	28	13	53	0,3
SS.DSR M 12	0,8	M12 x 1,75	19	10		33	30	30	39	28	13	53	0,3
SS.DSR M 12 H	0,8	M12 x 1,75	19		19	30	30	30	39	28	13	53	0,3
SS.DSR M 16 H	1,5	M16 x 2	26		24	44	40	42	54	38	17	77	0,9
SS.DSR M 20 H	1,6	M16 x 2,5	30		30	43	40	42	54	38	17	77	1
SS.DSR M 24 H	2,7	M24 x 3	42		35	62	55	60	83	55	25	107	2,6
SS.DSR M 30 H	3	M30 x 3,5	47		45	62	55	60	83	55	25	107	2,8



Manille droite à vis inox

316/1.4401

Ces manilles forgées vous garantissent un haut niveau de qualité.

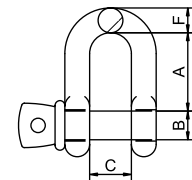

Référence	CMU	Dimensions en mm				CR	Poids
	t	A	F	B	C	t	Kg
MADRI0408	0.40	32	8	8	16	2.0	0.07
MADRI0610	0.60	38	9.5	10	20	3.0	0.11
MADRI0912	0.90	50	12	12	25	4.5	0.25
MADRI1516	1.50	52	13	16	24	7.5	0.40
MADRI2520	2.50	65	16	20	28	12.5	0.60
MADRI3022	3.00	72	19	22	30	15.0	0.90
MADRI4025	4.00	78	19	25	32	20.0	1.10
MADRI6030	6.00	94	25	30	40	30.0	2.40

Coefficient sécurité 5.

Limite élastique 2:1



Manille lyre à vis inox

316/1.4401

Les manilles lyres présentent une large ouverture qui facilite le mouvement. Ces manilles forgées vous garantissent un haut niveau de qualité.

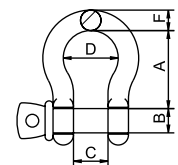

Référence	CMU	Dimensions en mm					CR	Poids
	t	A	F	B	C	D	t	Kg
MALYI0804	0.40	30	8	8	16	23	2.0	0.07
MALYI0906	0.60	36	9.5	10	20	27	3.0	0.11
MALYI1209	0.90	47	12	12	25	37	4.5	0.25
MALYI1315	1.50	47	13	16	25	33	7.5	0.37
MALYI2520	2.50	60	16	20	28	42	12.5	0.65
MALYI3019	3.00	67	19	22	30	51	15.0	1.00
MALYI4022	4.00	84	22	25	36	57	20.0	1.70
MALYI6025	6.00	95	25	30	40	66	30.0	2.50

Coefficient sécurité 5.

Limite élastique 2:1

Dimensions supérieures sur demande

MLBI - MDBI - Les manilles lyres et droites à boulon sont disponibles de M12 à M30 uniquement sur demande. Les dimensions sont semblables aux MLVI et MDVI.



Point d'ancrage à souder inox

316 Ti/1.4571

Le soudage doit être effectué par une personne compétente selon DIN EN 287-1 ou NF EN 729. L'endroit de la soudure doit être exempt de restes d'huile, graisse, peinture... Des instructions de montage sont fournies avec chaque livraison.

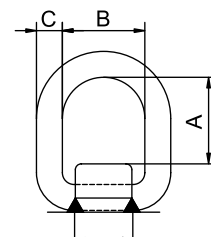

Référence	CMU	Dimensions en mm			CR	Poids
	t	A	B	C	t	Kg
PAS 0.75 I	0.75	42	40	13	3.0	0.40
PAS 1.25 I	1.25	49	45	18	5.0	0.60
PAS 3.20 I	3.20	57	55	22	12.8	1.20
PAS 5 I	5.00	67	70	26	20.0	2.40

Les produits qui suivent ne sont pas des produits de levage, mais de quincaillerie

Chaîne DIN 766 (courtes mailles) - Quincaillerie

Inox AISI 316 L

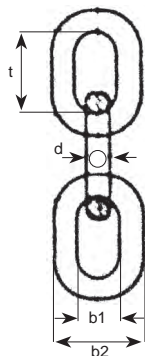

Réf.	Diam. d (mm)	Rupture (kg)	Pas t (mm)	b1 (mm)	b2 (mm)	Poids (g/m)	Code art.
CHI76603	3	500	16	5	11	165	
CHI76604	4	750	16	6	14	300	
CHI76605	5	1300	18,5	7	17	490	
CHI76606	6	1800	18,5	8	20	770	
CHI76608	8	3300	24	10	26	1360	
CHI76610	10	5000	28	14	34	2225	
CHI76613	13	8600	36	18	44	3800	

Chaîne DIN 763 (longues mailles) - Quincaillerie

Inox AISI 316 L

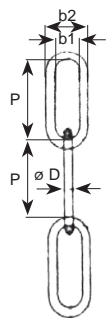

Réf.	Diam. (mm)	Rupture (kg)	Pas P (mm)	b1 (mm)	b2 (mm)	Poids (g/m)	Code art.
CHI76302	2	-	22	4	8	70	
CHI76303	3	400	26	6	12	150	
CHI76304	4	600	32	8	16	270	
CHI76305	5	1040	35	10	20	430	
CHI76306	6	1200	42	12	24	640	
CHI76308	8	2240	52	16	32	1100	
CHI76310	10	4000	66	20	40	1750	

Maillon rapide petite ouverture - Quincaillerie

Inox AISI 316 L

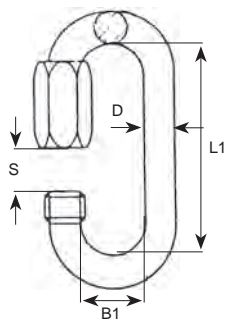

Réf.	Rupture (kg)	D (mm)	L1 (mm)	B1 (mm)	S (mm)	Code art.
MARAIP040	900	4	32	12	5,5	
MARAIP050	1200	5	39	13	6,5	
MARAIP060	1600	6	45	14	7,5	
MARAIP080	2800	8	58	18	9,5	
MARAIP100	4200	10	69	22	12	
MARAIP120	4800	12	81	24	14,5	

Maillon rapide grande ouverture - Quincaillerie

Inox AISI 316 L

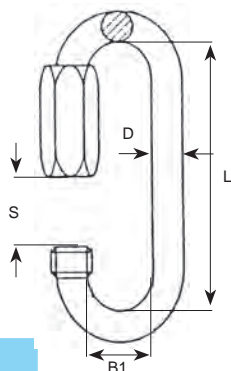

Réf.	Rupture (kg)	D (mm)	S (mm)	B1 (mm)	L (mm)	Poids (kg)	Code art.
MARAIG025	400	2,5	4,65	9,1	4,8	0,007	
MARAIG030	600	3	5,8	9,6	29,5	0,008	
MARAIG040	800	4	6,6	10,5	34,6	0,009	
MARAIG050	1000	5	9,5	14	46,4	0,02	
MARAIG060	1300	6	11	14,5	50,8	0,036	
MARAIG080	2400	8	14	16	67	0,078	
MARAIG100	3500	10	17	19	85	0,145	

Mousquetons - Quincaillerie

Inox AISI 316 L

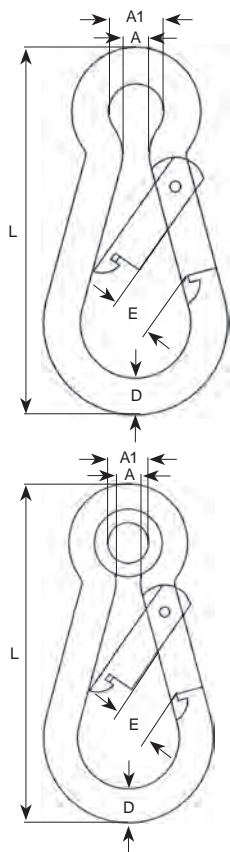

Mousqueton sans oeil type 245

Réf.	Rupture (kg)	D x L (mm)	A1 (mm)	A (mm)	E (mm)	Code art.
MOUSIN04	450	4 x 40	9	5	7	
MOUSIN05	570	5 x 50	10	6	8	
MOUSIN06	670	6 x 60	11	8	9	
MOUSIN07	750	7 x 70	13	8	9	
MOUSIN08	870	8 x 80	13	8	9	
MOUSIN10	1150	10 x 100	16	10	12	
MOUSIN11	1250	11 x 120	18	11	16	
MOUSIN12	1280	12 x 140	20	13	19	

Mousqueton à cosse

Réf.	Rupture (kg)	D x L (mm)	A1 (mm)	A (mm)	E (mm)	Code art.
MOUSINO5	400	5 x 50	7	6	8	
MOUSINO6	600	6 x 60	8	8	9	
MOUSINO7	900	7 x 70	10	8	9	
MOUSINO8	1150	8 x 80	10	8	9	
MOUSINO10	1450	10 x 100	12	10	12	
MOUSINO11	1550	11 x 120	14	11	16	
MOUSINO12	1650	12 x 140	16	13	19	

Serre-câbles - Quincaillerie

Inox AISI 316 L

Type etrier DIN 741

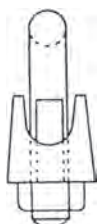
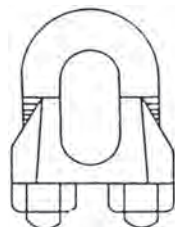

Réf.	Diam. câble (mm)	Code art.
SCI74102	2	
SCI74103	3	
SCI74104	4	
SCI74105	5	
SCI74106	6	
SCI74108	8	
SCI74110	10	
SCI74113	13	
SCI74116	16	
SCI74119	19	
SCI74122	22	
SCI74125	25	
SCI74128	28	
SCI74132	32	
SCI74138	38	



Type SIMPLEX

Réf.	Diam. câble (mm)	Code art.
SCIS02	2	
SCIS02	3	
SCIS04	4	
SCIS05	5	
SCIS06	6	
SCIS08	8	
SCIS10	10	

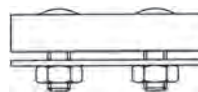
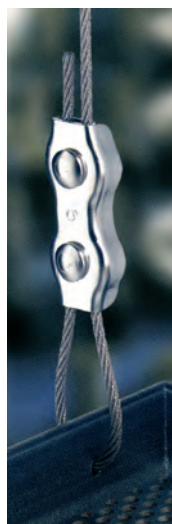

Type DUPLEX

Réf.	Diam. câble (mm)	Code art.
SCID02	2	
SCID03	3	
SCID04	4	
SCID05	5	
SCID06	6	
SCID08	8	
SCID10	10	

Cosse coeur - Quincaillerie

Inox AISI 316 L

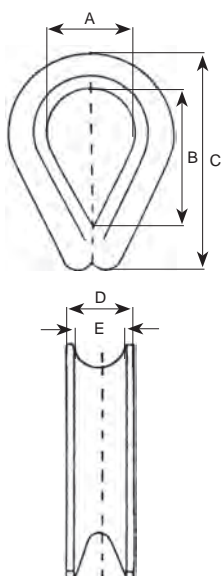

Réf.	Câble (mm)	A (mm)	B (mm)	C (mm)	D (mm)	E (mm)	Poids (kg)	Code art.
COCOI02	2	7	12	21	5	3	0,004	
COCOI03	3	9	14	23	6	4	0,005	
COCOI04	4	11	16	27	7	5	0,006	
COCOI05	5	14	21	21	8	6	0,008	
COCOI06	6	16	26	39	9,5	7	0,01	
COCOI07	7	18,5	29	42	10	8	0,012	
COCOI08	8	21	35	50	12	9	0,022	
COCOI10	10	26	42	59	14	11	0,03	
COCOI12	12	31	48	70	17,5	14	0,048	
COCOI14	14	34	55	76	20	16	0,062	
COCOI16	16	39	63	85	21	17	0,082	
COCOI18	18	41	68	93	23	19	0,12	
COCOI20	20	45	73	103	26	22	0,155	
COCOI22	22	50	82	112	32	24	0,172	
COCOI25	25	54	92	125	34	26	0,212	

Anneaux DIN 580 et 582 - Quincaillerie

Inox AISI 316 L

DIN 580

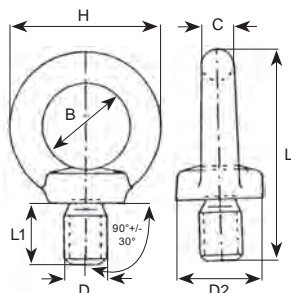

DIN 582

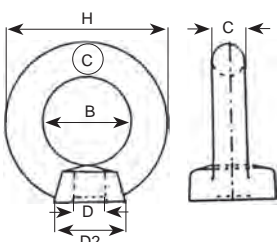

Anneau mâle

Réf.	Rupture (kg)	D (mm)	C (mm)	B (mm)	H (mm)	L (mm)	L1 (mm)	D2 (mm)	Poids (kg)	Code art.
AN580I06M	1300	M6	6	16	18	41	13	17	0,042	
AN580I08M	1450	M8	8	20	36	48	13	20	0,046	
AN580I10M	2000	M10	10	25	45	62	17	25	0,087	
AN580I12M	2800	M12	12	30	54	75	21	30	0,155	
AN580I16M	5850	M16	16	35	63	90	27	35	0,25	
AN580I20M	6600	M20	20	40	72	102	30	40	0,39	
AN580I22M	7850	M22	22	45	81	115	34	45	0,62	
AN580I24M	9800	M24	24	50	90	126	36	50	0,745	
AN580I30M	12500	M30	30	60	108	153	45	65	1,45	
AN580I32M	18500	M32	32	60	108	153	45	65	1,6	
AN580I36M	25500	M36	36	70	126	181	55	75	2,45	
AN580I39M	30000	M39	39	70	126	181	55	75	1,6	
AN580I40M	35500	M42	42	80	144	109	65	85	3,7	
AN580I45M	38900	M45	45	80	144	209	65	80	3,95	
AN580I50M	58600	M50	50	90	166	236	70	100	5,85	

Anneau femelle

Réf.	Rupture (kg)	D (mm)	C (mm)	B (mm)	H (mm)	D2 (mm)	Poids (kg)	Code art.
AN582I06F	1500	M6	8	20	36	20	0,036	
AN582I08F	1500	M8	8	20	36	20	0,04	
AN582I10F	2030	M10	10	25	45	25	0,076	
AN582I12F	2830	M12	12	30	53	30	0,134	
AN582I16F	5910	M16	14	35	63	35	0,21	
AN582I20F	6680	M20	16	40	72	40	0,3	
AN582I22F	7500	M22	18	45	81	45	0,37	
AN582I24F	9560	M24	20	50	90	50	0,61	
AN582I30F	13500	M30	24	60	108	60	1,2	
AN582I32F	22000	M32	25	65	115	65	1,24	
AN582I38F	31000	M38	28	70	126	75	1,9	
AN582I45F	42000	M45	32	80	144	85	2,75	
AN582I50F	61000	M50	38	90	166	100	4,3	

Ridoir à 2 chapes - Quincaillerie

Inox AISI 316 L

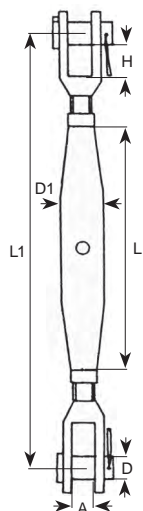

Réf.	Rupture (kg)	D1 (mm)	L (mm)	L1 (mm)	A (mm)	D (mm)	H (mm)	Code art.
RIICHCH05	1000	M5	80	130	6,5	5	10	
RIICHCH06	1500	M6	95	150	7,5	6	10	
RIICHCH08	3000	M8	105	180	11	8	11	
RIICHCH10	4300	M10	125	220	12	9	14	
RIICHCH12	6500	M12	150	270	14	12	21	
RIICHCH14	8500	M14	165	300	15	12	22	
RIICHCH16	9500	M16	190	360	17	16	26	
RIICHCH18	12500	M19	210	390	20	19	30	

Ridoir à sertir - Quincaillerie

Inox AISI 316 L

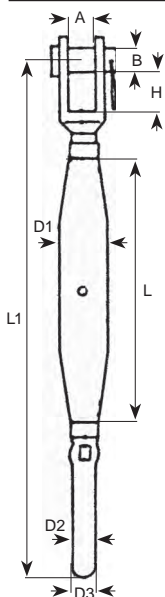

Réf.	Rupture (kg)	D1 (mm)	L (mm)	L1 (mm)	D2 (mm)	D3 (mm)	Diam. câble (mm)	A (mm)	D (mm)	H (mm)	Code art.
RIISECH05	1000	M5	80	155	5,5	2,7	2,5	6,5	5	10	
RIISECH06	1500	M6	95	175	6,5	3,2	3	7,5	6	10	
RIISECH08	3000	M8	105	205	7,5	4,3	4	11	8	11	
RIISECH10	4300	M10	125	230	9	5,3	5	12	9	14	
RIISECH12	6500	M12	150	285	12,5	6,3	6	14	12	21	
RIISECH14	8500	M14	165	315	14	7,3	7	15	12	22	
RIISECH16	9500	M16	190	375	16	8,3	8	16	16	26	
RIISECH18	12500	M19	210	405	20	10,3	10	20	29	30	

Tendeur à cage ouverte - Quincaillerie

Inox AISI 316 L

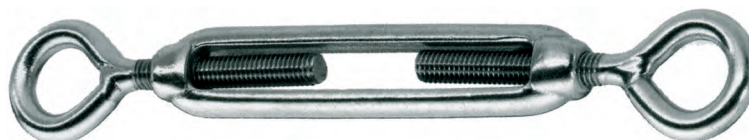
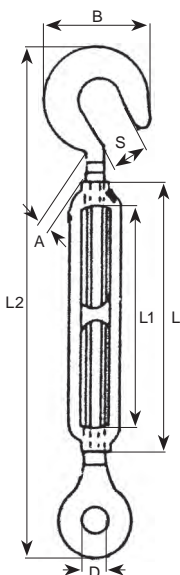

Existent en 3 exécutions

- Crochet - Crochet
- Crochet - Oeil
- Oeil - Oeil

Réf.			A (mm)	L (mm)	L1 (mm)	L2 (mm)	B (mm)	D (mm)	S (mm)	Poids (kg)	Code art.
crochet crochet	crochet oeil	oeil oeil									
TEICRCR04	TEIOECR04	TEIOEOE04	4	55	47	98	14	8	9	0,032	
TEICRCR05	TEIOECR05	TEIOEOE05	5	70	52	120	13	8	9	0,038	
TEICRCR06	TEIOECR06	TEIOEOE06	6	90	66	160	16	10	10	0,1	
TEICRCR08	TEIOECR08	TEIOEOE08	8	120	94	200	20	14	11	0,17	
TEICRCR09	TEIOECR09	TEIOEOE09	9	150	120	240	28	16	12	0,26	
TEICRCR12	TEIOECR12	TEIOEOE12	12	200	168	300	36	18	14	0,2	
TEICRCR16	TEIOECR16	TEIOEOE16	16	250	210	390	40	26	16	1,1	
TEICRCR19	TEIOECR19	TEIOEOE19	19	300	245	440	50	30	18	1,8	



*La tendance actuelle
du système de décoration*
An uptodate ornamental system

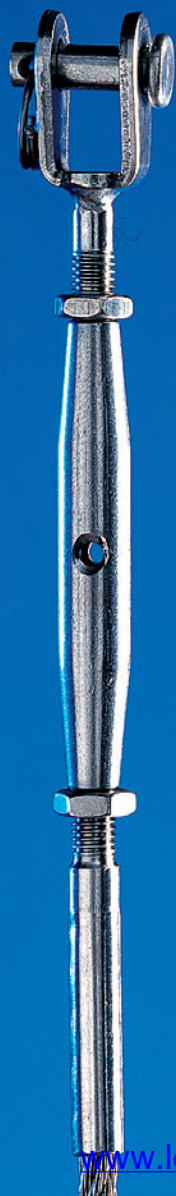

*La finesse au service
de la robustesse*

*The best things come in a
small package*



Système d'architecture par câbles
ASS Stainless Steel System

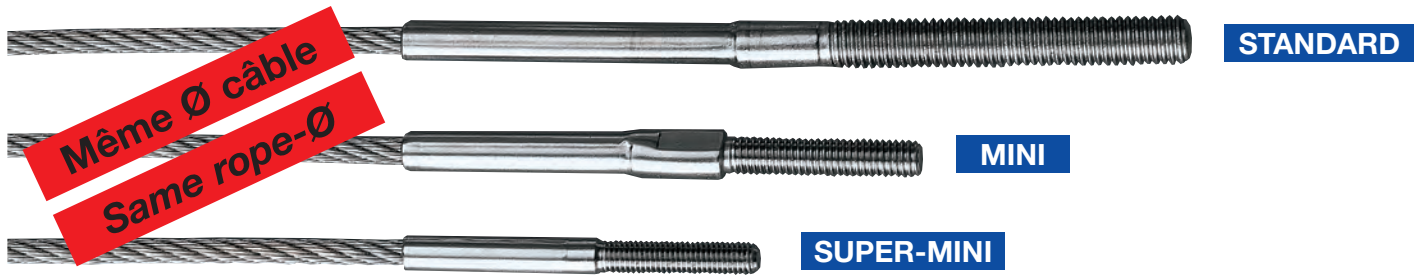

UN diamètre de câble - TROIS générations de terminaisons

LE CATALOGUE COMPLET «ASS» EST DISPONIBLE SUR DEMANDE



